

## TECHNISCHE GEGEVENS

Type	ACS12K01	ACS14K01	ACS16K01
<b>Koelcapaciteit in btu</b>	12000btu/uur	14000btu/uur	16000btu/uur
<b>Luchtontvochtiging</b>	28 l/dag	31 l/dag	33 l/dag
<b>Stroomverbruik</b>	1340 Watt	1580 Watt	1800 Watt
<b>Luchtverplaatsing</b>	400m3/uur	480m3/uur	480m3/uur
<b>Aansluitspanning</b>	220-240V/50Hz	220-240V/50Hz	220-240V/50Hz
<b>Koelvloeistof</b>	R290/290 gr	R290/260 gr	R290/260 gr
<b>Isolatieklasse</b>	IPX4	IPX4	IPX4
<b>Tijdstelling</b>	1-24 uur	1-24 uur	1-24 uur
<b>Afvoerslang</b>	150 x 15 cm	150 x 15 cm	150 x 15 cm
<b>Geluidsniveau</b>	54dB	53dB	54dB
<b>Kabellengte</b>	1.8 m	1.8 m	1.8 m
<b>Nettogewicht</b>	29 kg	31 kg	31 kg
<b>Productafmetingen</b>	480x390x780 mm	480x390x780 mm	480x390x780 mm

## I. Opmerkingen

- De airconditioning is alleen geschikt voor gebruik binnenshuis en is niet geschikt voor andere toepassingen.
- Volg de lokale regels voor de netaansluiting bij het installeren van de airconditioning en zorg ervoor dat deze goed geaard is. Als u vragen heeft over de elektrische installatie, volg dan de instructies van de fabrikant op en vraag indien nodig de installatie aan een professionele elektricien.
- Plaats het apparaat op een vlakke en droge plaats en houd een afstand van meer dan 50 cm tussen het apparaat en de omliggende voorwerpen of muren.
- Nadat de airconditioning is geïnstalleerd, moet u ervoor zorgen dat de stekker intact is en stevig in het stopcontact is gestoken en moet u het netsnoer ordelijk plaatsen om te voorkomen dat iemand struikelt of de stekker eruit trekt.
- Plaats geen voorwerpen in de luchtinlaat en -uitlaat van de airconditioning. Houd de luchtinlaat en -uitlaat vrij van obstructies.
- Zorg er bij het installeren van afvoerbuizen voor, dat de afvoerbuizen goed zijn aangesloten en niet zijn vervormd of gebogen.
- Zorg er bij het verplaatsen van de machine voor, dat deze rechtop staat.
- De machine moet uit de buurt blijven van benzine, ontvlambare benzine, kachels en andere warmtebronnen.
- Demonteer, reviseer en wijzig de machine niet, anders kan de machine defect raken of zelfs schade toebrengen aan personen en eigendommen. Om gevaar te voorkomen, dient u de fabrikant of professionals te vragen de machine te repareren als er zich een machinestoring voordoet.
- Installeer en gebruik de airconditioning niet in de badkamer of andere vochtige omgevingen.
- Trek niet aan de stekker om het apparaat uit te schakelen.
- Plaats geen kopjes of andere voorwerpen op het lichaam om te voorkomen dat er water of andere vloeistoffen in de airconditioning terechtkomen.
- Gebruik geen insecticidensprays of andere brandbare stoffen in de buurt van de airconditioning.
- Veeg of was de airconditioning niet af met chemische oplosmiddelen zoals benzine en alcohol. Wanneer u de airconditioning moet reinigen, moet u de stroomtoevoer loskoppelen en deze reinigen met een halfnatte, zachte doek. Als de machine echt vuil is, schrob dan met een mild reinigingsmiddel.

- Het apparaat kan worden gebruikt door kinderen vanaf 8 jaar en personen met verminderde fysieke, zintuiglijke of mentale vermogens als zij onder toezicht staan of instructies hebben gekregen over het gebruik van het apparaat op een veilige manier en de gevaren ervan begrijpen. Kinderen mogen niet met het apparaat spelen. Reiniging en onderhoud mogen niet door kinderen zonder toezicht worden uitgevoerd.

### **Verwijderen:**

Wanneer de mobiele airconditioner uiteindelijk wordt afgedankt en moet worden verwijderd, hoort hij niet tussen het normale huishoudelijke afval. Breng hem dan naar een door uw gemeente ingesteld inzamelpunt.

Gebruik voor het ontdooiproces geen andere middelen dan aanbevolen door de fabrikant.

Het apparaat moet worden opgeslagen in een ruimte zonder continu werkende ontstekingsbronnen (bijvoorbeeld: open vuur, een werkend gasapparaat of een werkende elektrische kachel).

Het apparaat nooit doorboren of verbranden. **Blokkeer de roosters voor de inkomende en uitgaande luchtstromen niet: ook niet**  
Steek geen voorwerpen als pennen enz. door de roosters het apparaat in en zorg ervoor de ventilator niet te blokkeren. **Nooit in apparaat boren of verbranden!**

Houd er rekening mee dat koelmiddelen mogelijk geen geur bevatten. R290 is geurloos, u zult lekkage dus niet ruiken!

Apparaat moet worden geïnstalleerd, bediend en opgeslagen in een ruimte met een vloeroppervlakte groter dan X m<sup>2</sup>.

Als het apparaat in een niet geventileerde ruimte wordt gebruikt, moet deze zo zijn geïnstalleerd, dat als het brandbare koelmiddel lekt, het niet stagneert in een brand of explosie.

Het apparaat moet worden opgeslagen op een manier zodat er geen mechanische schade kan ontstaan. Mechanische schade tijdens opslag/transport dient altijd te worden voorkomen.

Waarschuwing: ventilatieopeningen altijd vrijhouden van obstakels en nooit afdekken.

Batterij waarschuwing:

De batterij nooit, pletten of doorboren of kortsluiting veroorzaken. Stel de batterij niet bloot aan een hoge temperaturomgeving, als de batterij lekt of uitpuilt, stop dan met het gebruik. Er kan ontploffingsgevaar ontstaan als de batterij wordt vervangen door een onjuist type. Houd de batterij buiten bereik van kinderen. Batterijen kunnen ontploffen bij blootstelling aan open vuur. Gooi batterijen nooit in het vuur. Gooi gebruikte batterijen weg volgens de plaatselijke wettelijke voorschriften.

## II. Eigenschappen en onderdelen

### 1. Eigenschappen:

Met koeling, ontvochtiging en ventilatiefunctie, continue waterafvoerfuncties.

Automatisch zwenkblad: De uitgang heeft een automatische luchtdraaifunctie en de uitgang kan worden afgedekt wanneer de machine wordt uitgeschakeld om te voorkomen dat er stof in het toestel terechtkomt.

Handvatten aan beide zijden: Zodat het gemakkelijker is om het te dragen en het behuizingsontwerp menselijker is.

Netsnoer: Het netsnoer kan aan de achterkant worden gewikkeld, waardoor het gemakkelijker kan worden opgeborgen en schade aan de stroomkabel bij het liggen op de vloer wordt voorkomen.

Het buiten interieur is hoog ingesteld om de assemblage te faciliteren en voor een vlotte dorostroming te zorgen van de warmtepijp.

### Timer

Beschermingsfunctie van het automatisch herstarten van de compressor na drie minuten, een verscheidenheid aan andere beveiligingsfuncties.

## 2. Onderdelen:

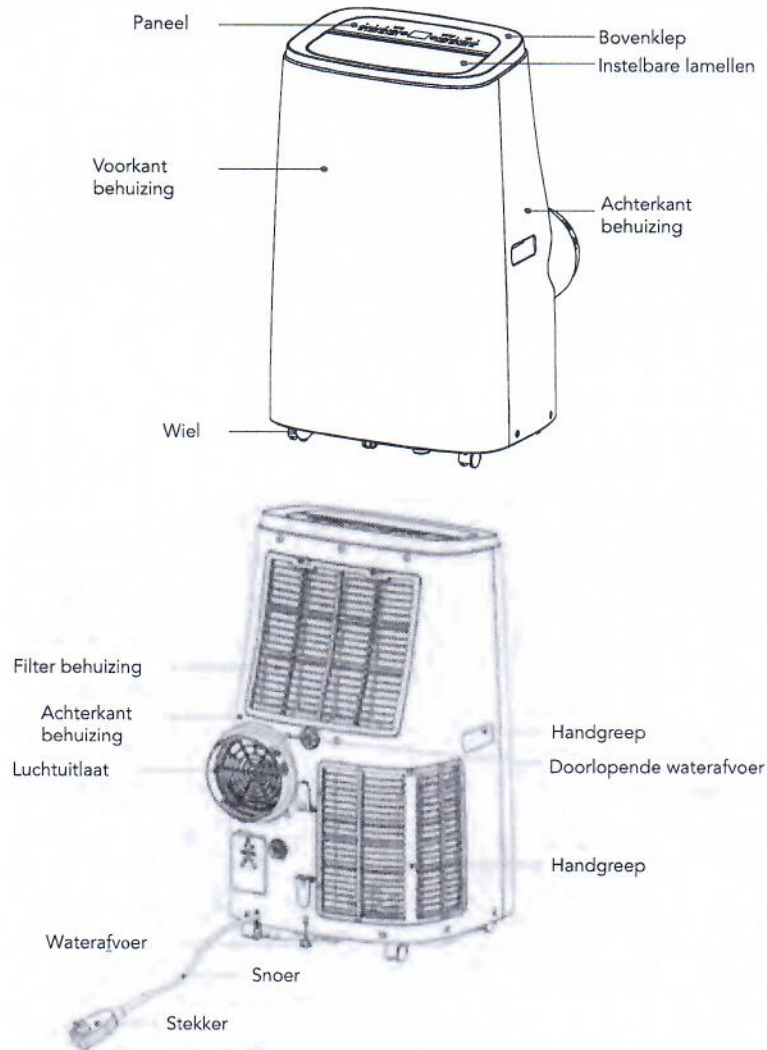

## III. Installatie en Afstelling

### 1. Installatie:

**Waarschuwing: houd de mobiele airco voor het eerste gebruik minstens twee uur rechtop.**

De airconditioning kan eenvoudig in de kamer worden verplaatst. Zorg er bij het verplaatsen voor dat de airconditioning rechtop staat en dat de airconditioning op een vlakke ondergrond wordt geplaatst. Installeer en gebruik de airconditioning niet in de badkamer of andere vochtige omgevingen.

- 1.1 Installeer de warmtepijpassemblage (zoals getoond in Figuur 1): schroef de warmtepijpassemblage (uiteinde uitlaatfitting) in de uitlaatpoort op het achterpaneel (tegen de klok in).

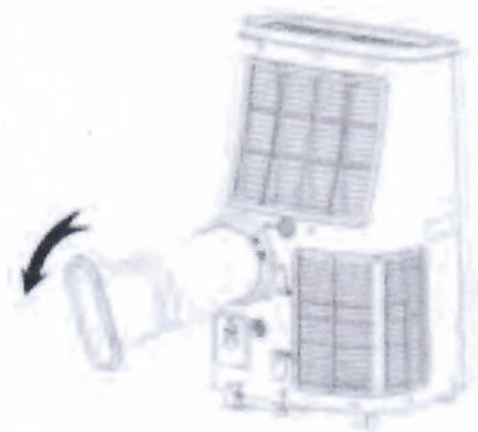

**Figuur 1**

### 3. Installeer de behuizing

1) Verplaats de machine met geïnstalleerde warmtepijp en fittingen voor de ruit en de afstand tussen het lichaam en de muren of andere voorwerpen moet minstens 50 cm bedragen (zoals getoond in figuur 4).

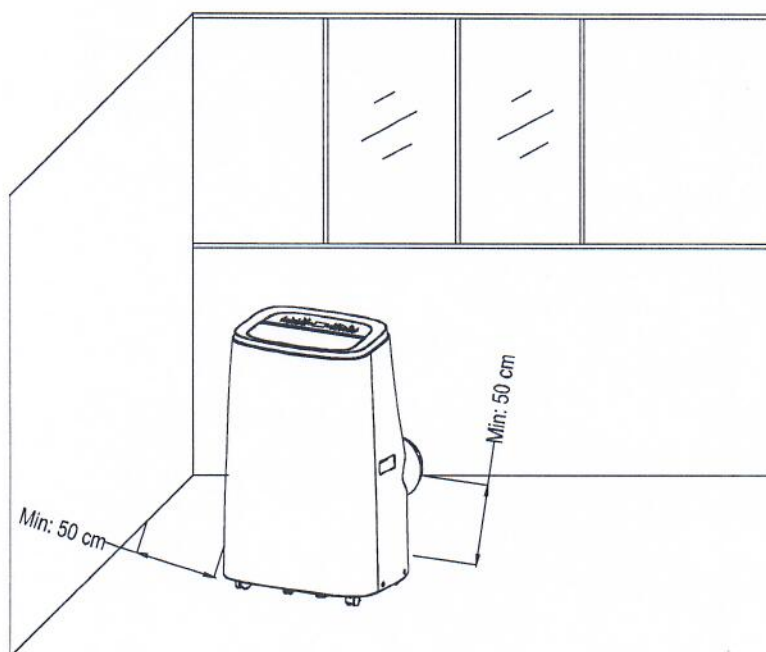

Opmerkingen: 1. het vlakke uiteinde van de warmtepijpverbindingen moet op zijn plaats worden geklikt.

2) De buis mag niet vervormd zijn en mag geen grote verdraaiing hebben (meer dan 45°). Houd de ventilatie van de warmtepijp vrij.

### Belangrijk bericht

De lengte van de uitlaatslang moet 280~1.500mm zijn en deze lengte is gebaseerd op de specificaties van de airconditioning. Gebruik geen verlengslangen en vervang deze niet door andere slangen, omdat dit een storing kan veroorzaken. Uitlaat moet vrij zijn, anders kan dit oververhitting veroorzaken.

## IV. Controle-instelling

### I. Gebruiksaanwijzing:

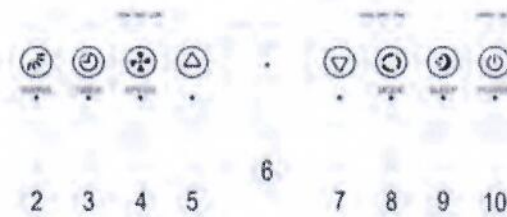

2. Swing toets
3. Timer toets
4. Ventilator snelheidstoets
5. Temperatuurregeling omhoog
6. Display/weergave venster
7. Temperatuurregeling omlaag
8. Functie keuzetoets
9. Slaapstand
10. Aan/Uit toets



- 2. SWING toets:** De SWING functie kan alleen werken na het inschakelen van het apparaat, maar u kunt het apparaat in- of uitschakelen.
- 3. TIMER toets:** In het geval van inschakeling, drukt u op de toets om de timing te openen. Druk op de toets, wanneer het tijdsymbool knippert, drukt u op de toets omhoog en omlaag om de gewenste tijdswaarde te selecteren. Tijdswaarden kunnen worden ingesteld in 1-24 uur en de tijdswaarde kan met een uur omhoog of omlaag worden aangepast.
- 4. VENTILATOR snelheidtoets:** In de koel-, verwarmings- en ventilatormodus drukt u op deze toets om hoge, middelste en lage snelheid te selecteren. Deze functie is niet beschikbaar in de modus SLEEP (Slaapstand) en ONTVOCHTIGINGS modus.
- 5. UP toets:** Druk op deze toets om de temperatuurinstelling te verhogen of de timer in te stellen op de gewenste timerinstelling. Deze functie is niet beschikbaar in de VENTILATOR- en ONTVOCHTIGINGS-modus.
- 6. WEERGAVEVENSTER**
- 7. OMLAAG toets:** In de timermodus, drukt u op deze toets kan de tijd naar beneden worden aangepast. In de koelmodus kan door het indrukken van deze toets de temperatuur naar beneden worden aangepast. Druk op deze toets om de temperatuurinstelling te verlagen of de timer in te stellen op de gewenste timerinstelling. Deze functie is niet beschikbaar in de VENTILATOR- en ONTVOCHTIGINGS-modus.
- 8. MODUS toets:** In het geval van inschakeling drukt u op deze toets om tussen koelen --> ontvochtigen --> ventilator te schakelen
- 9. SLAAPSTAND:** Wanneer de stroom is ingeschakeld en in de koelmodus (of verwarmingsmodus), drukt u op de 'SLAAP'-knop om de slaapmodus te starten. In de slaapstand is de VENTILATOR snelheid ingesteld op LAGE snelheid en niet instelbaar. De SLAAP-modus kan worden geannuleerd door op de knop te drukken.
- 10. AAN/UIT-toets:** Druk op deze toets om het apparaat in en uit te schakelen.

## II. Bedieningsinstructies van de afstandsbediening

- 1) Het bedieningspaneel van de afstandsbediening is als volgt:



## III. Een verscheidenheid aan beveiligingsfuncties

- 3.1 Vorstbeveiligingsfunctie:  
Bij het koelen, ontvochtiging of economische energie - de besparingswijze, als de temperatuur van de uitlaatpijp te laag is, zal de machine automatisch in beveiligingsstatus gaan; als de temperatuur van de uitlaatpijp tot een bepaalde temperatuur toeneemt, kan het automatisch naar normale verrichting terugkeren.
- 3.2 De functie van de overstromingsbescherming:  
Bij het koelen, ontvochtiging of economische energie - de besparingswijze, als de temperatuur van de uitlaatpijp te laag is, zal de machine automatisch in beveiligingsstatus gaan; als de temperatuur van de uitlaatpijp tot een bepaalde temperatuur toeneemt, kan het automatisch naar normale verrichting terugkeren.
- 3.3 Beveiligingsfunctie van de compressor:  
Om de levensduur van de compressor te verlengen, heeft deze na het uitschakelen van de compressor een opstart beveiliging functie met 3 minuten vertraging.

## V. Afvoerinstructies

### 1. Handmatige drainage:

- 1) Wanneer de machine stopt nadat het water vol is, schakelt u de machine uit en trekt u de stekker uit het stopcontact.

Opmerkingen: Verplaats de machine voorzichtig, zodat er geen water in de waterbak op de bodem van het lichaam gemorst kan worden.

- 2) Plaats het waterreservoir onder de zijwateruitloop achter het lichaam.
- 3) Trek de stekker uit het stopcontact, het water zal automatisch in het waterreservoir stromen.

Opmerkingen:

1. Bewaar het afvoerklapje en de waterstop op de juiste wijze.
2. Tijdens het aftappen kan de behuizing iets naar achteren worden gekanteld.
3. Als het waterreservoir niet al het water kan vasthouden voordat het waterreservoir vol is, vul dan zo snel mogelijk de waterafvoer met de waterstop om te voorkomen dat het water naar de vloer of het tapijt stroomt.
- 4) Als het water is geloosd, vul dan de waterstop en draai de afvoerklap vast.

Opmerkingen: 1. Start de machine opnieuw op nadat de waterplug en het afvoerdekseel zijn geïnstalleerd, anders zal het condenswater van de machine naar de vloer of het tapijt stromen.

2. Continue afwatering (alleen van toepassing op de koel- en ontvochtigingsmodus), zoals aangegeven in bijgaand figuur:

- 1) Haal de stekker uit het stopcontact.
- 2) Plaats de afvoerpijp in de waterafvoer
- 3) Sluit de afvoerpijp aan op de emmer.

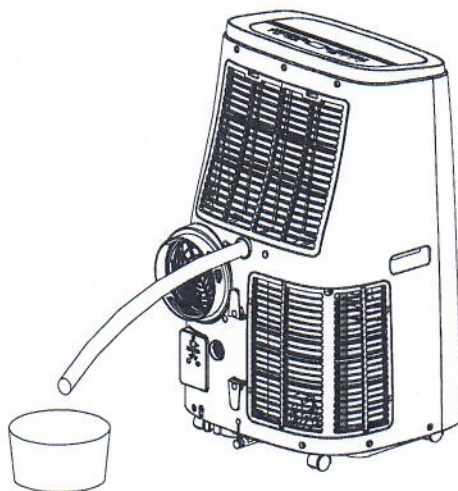

## VI. Onderhoud

**Reiniging: voor reiniging en onderhoud, schakel de machine uit en trek de stekker uit het stopcontact, voordat u het apparaat reinigt en onderhoudt.**

1. **Reinig het oppervlak**  
Reinig het oppervlak van de machine met een natte zachte doek. Gebruik geen chemicaliën, zoals benzeen, alcohol, benzine, enz.; anders wordt het oppervlak van de airconditioning beschadigd of zelfs de hele machine beschadigd.
2. **Reinig het filterscherm**  
Als het filterscherm verstopt is met stof en de effectiviteit van de airconditioning is verminderd, moet u het filterscherm om de twee weken reinigen.

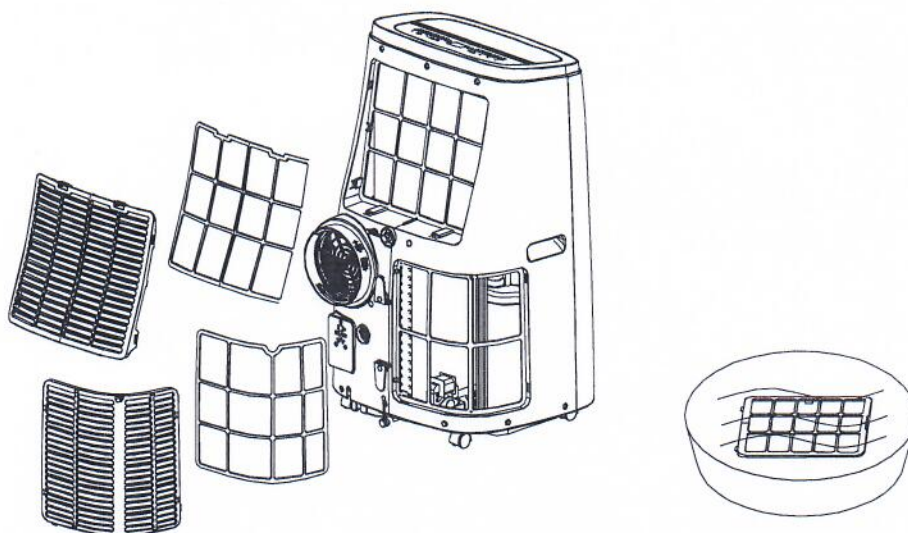

#### 2.1: Reinig het bovenste frame van het filterscherf

- 1) Klap het klemblok van het EVA-filterframe met de handen vast. Forceer van buitenaf om het EVA-filterframe te verwijderen. Verwijder het EVA-filterscherf (zoals in de bovenstaande afbeelding).
- 2) Plaats het EVA-filterscherf in warm water met een neutraal reinigingsmiddel (ongeveer 40 °C/ 104 °C) en droog het in de schaduw na het schoonspelen.

#### 2.2: Reinig het onderste filterscherf

- 1) Houd het handvat van het onderste filterscherf vast en trek het voorzichtig naar buiten om het te verwijderen.
- 2) Zet het filterscherf in warm water met neutraal reinigingsmiddel (ongeveer 40 °C/ 104 °C) en droog het in de schaduw na het schoonspelen.

## Opslag na het seizoen:

- Haal de stekker uit het stopcontact en loos het water in de waterbak in andere watercontainers of kantel het lichaam direct om het water in andere containers te lozen.
- Zet de machine aan, pas het aan, aan de wijze van de low-wind ventilatie, en handhaaf deze staat tot de drainagepijp droog wordt, om de binnenkant van het lichaam in een droge staat te houden en het te verhinderen om te schimmelen.
- Zet de machine uit, trek de stekker uit het stopcontact en wikkel het netsnoer om de wikkelpaal; installeer de waterstop en de afvoerdekking.
- Verwijder de uitlaatpijp en bewaar deze goed.
- Bedek de airconditioning met een plastic zak. Zet de airconditioning op een droge plaats, houd deze buiten het bereik van kinderen en neem stofbeheersingsmaatregelen.
- Verwijder de batterijen van de afstandsbediening en bewaar ze goed.

**Let op:** zorg ervoor dat het lichaam op een droge plaats wordt geplaatst en bewaar alle onderdelen van de machine op de juiste manier.

## VII. Problemen oplossen

De airconditioning mag niet zelf worden gerepareerd of gedemonteerd. Ongekwalificeerde reparatie zal leiden tot het falen van de garantiekaart en kan schade toebrengen aan de gebruikers of hun eigendommen.

Als er zich problemen voordoen die niet in de tabel staan vermeld of als de aanbevolen oplossingen niet werken, neem dan contact op met de professionele serviceorganisatie.

Problemen	Reden voor problemen	Oplossingen
De airconditioning werkt niet.	<p>Er is geen elektriciteit.</p> <p>De overloopindicator geeft "FL"weer.</p> <p>De omgevingstemperatuur is te laag of te hoog.</p>	<p>Zet hem aan na aansluiting op een stopcontact met elektriciteit.</p> <p>Lozing van het water in de overloopindicator.</p> <p>Gebruik het apparaat bij een temperatuur van 7-35 °C (44-95 °C).</p>
Het koel- of verwarmings-effect is niet goed.	<p>Er is direct zonlicht.</p> <p>Deuren of ramen staan open; er zijn veel mensen; of in de koelmodus zijn er andere warmtebronnen.</p> <p>Het filterscherm is vuil.</p>	<p>Trek aan het gordijn.</p> <p>Sluit deuren en ramen en voeg nieuwe airconditioning toe.</p> <p>Reinig of vervang het filterscherm.</p>
Grote ruis.	De airconditioning wordt niet op een vlakke ondergrond geplaatst.	Plaats de airconditioning op een vlakke en harde plaats (om het geluid te verminderen).
De compressor werkt niet	Oververhittingsbeveiliging start.	Wacht 3 minuten tot de temperatuur is gedaald en start de machine vervolgens opnieuw op.
De afstandsbediening werkt niet.	<p>De afstand tussen de machine en de afstandsbediening is te groot.</p> <p>De afstandsbediening staat niet in de richting van de ontvanger van de afstandsbediening.</p> <p>De batterijen zijn leeg.</p>	<p>Laat de afstandsbediening in de buurt van de airconditioning komen en zorg ervoor dat de afstandsbediening direct in de richting van het apparaat wijst.</p> <p>Vervang de batterijen.</p>

Het display geeft 'E1' weer.	De pijptemperatuursensor is abnormaal.	Controleer de kamertemperatuursensor en de bijbehorende schakelingen.
Het display geeft 'E2' weer.	De pijptemperatuursensor is abnormaal.	Controleer de pijptemperatuursensor en het bijbehorende schakelschema.

## VIII. Bijlage

### Zekeringsparameters

Type: FSD or 50F

Spanning: 250V

Stroom: 3.15A

### Schematisch diagram

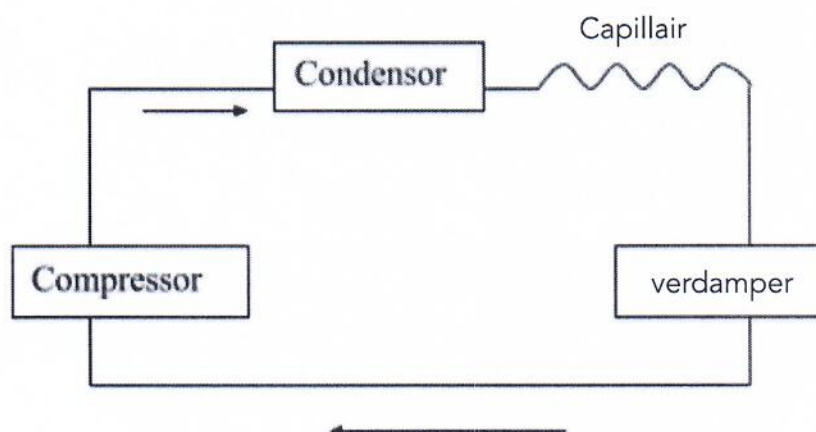



Alle technische en specifieke parameters vindt u op het typeplaatje van het product. Vanwege de voortdurende verbetering behouden wij ons het recht voor om een ontwerp zonder voorafgaande kennisgeving te wijzigen.







**Behandeling: Zet de verlaten machine niet samen met ander ongesorteerd afval. Dergelijk afval moet apart worden geplaatst voor ander speciaal gebruik.**



## IX. Symbooluitleg

	<p>Dit symbool geeft aan dat dit product in de EU niet bij het gewone huisvuil mag worden weggegooid. Oude apparatuur bevat waardevolle materialen die kunnen en moeten worden gerecycled om schadelijke gevolgen voor de gezondheid en het milieu, als gevolg van niet-gereguleerde afvalinzameling te voorkomen. Breng oude apparatuur naar een daartoe aangewezen inzamel-punt of neem contact op met het bedrijf waar u de machine hebt gekocht. Zij kunnen ervoor zorgen dat zoveel mogelijk van de onderdelen kunnen worden gerecycled.</p>
	<p>Aangezien het product een batterij bevat, betekent dit symbool dat het product niet bij het andere huisvuil mag worden weggegooid. Het is uw verantwoordelijkheid om uw afgedankte apparatuur gescheiden van het huishoudelijk afval af te voeren.</p>
 <p>Caution: Use of fire.</p>	<p>Dit symbool betekent dat het product licht ontvlambaar is. Dit komt door het R290 gas dat in het product wordt gebruikt.</p>

	<p>Dit symbool geeft aan dat het product voldoet aan de Europese Conformiteitsverklaring.</p>
	<p>Dit symbool is om de gebruiker te informeren dat hij de gebruikershandleiding moet lezen.</p>
	<p>Dit symbool geeft aan dat de gebruiker de installatiehandleiding moet lezen.</p>
	<p>Dit symbool geeft aan dat reparaties van dit product moeten worden uitgevoerd door een erkend servicecentrum en strikt volgens de instructies van de fabrikant.</p>